

Инструкции

Устройства отслеживания положения клапана SRA предназначены для предоставления точной информации о положении клапана для систем управления установкой. В данных инструкциях приводятся требования по обеспечению длительной безаварийной работы устройств отслеживания.

Установка - Монтаж

Установите монтажную пластину (1) на исполнительный механизм при помощи фиксаторов (2) и стопорных шайб (2a), имеющихся в установочном комплекте (при поставке Imtex). Ослабьте установочный винт (3) крышки индикатора и поверните крышку индикатора (4) для установки в нужном положении обзора. Затяните установочный винт (3).

Установите блок монитора на исполнительный механизм так, чтобы вал NAMUR (7) вошел в зацепление с валом исполнительного механизма (9). В случае использования муфты (7a), срабатывающей по заданному крутящему моменту, вместо вала NAMUR на исполнительных механизмах "Не NAMUR", убедитесь, что она надежно закреплена к нижней стороне монитора при помощи прилагаемых винта, шайбы и стопорной шайбы (7b/7c/7d) перед установкой на плоских срезах вала исполнительного механизма (9).

Закрепите собранный блок, используя винты (10) и стопорные шайбы (11), прилагаемые в установочном комплекте. Точно установите крышку индикатора (4), ослабив установочный винт (3). После завершения затяните установочный винт. Запустите исполнительный механизм для проверки правильной соосности между монитором и исполнительным механизмом. Эксцентricность вала не должна превышать 0,25 мм. При необходимости выполните повторную регулировку соосности монитора, ослабив монтажные винты (10). Когда соосность будет достигнута снова затяните винты.

Установка - Подключение и настройка выключателя

После установки монитора на исполнительный механизм снимите крышку (12), ослабив и сняв 4 стопорных винта крышки (13).

Введите провода подключения в корпус, пропустив их через вводы кабелепровода (14) с соответствующим установленным кабельным уплотнением. Используйте заглушки для закрытия любых неиспользуемых кабельных вводов. ПРИМЕЧАНИЕ: Для поддержания соответствующего класса защиты IP монитора следует использовать подходящие кабельные уплотнения с классом защиты IP6х, заглушки и резьбовые переходники. На взрывозащищенных корпусах следует использовать только сертифицированные ATEX Exd кабельные уплотнения, заглушки и резьбовые переходники. Заглушки не должны использоваться с адаптерами кабельного уплотнения.

Подключите провода на месте установки к клеммам (15) в корпусе в соответствии с диаграммой подключения и маркировкой клемм. Подключите провод заземления (который располагается в кабеле питания и ДОЛЖЕН иметь сечение, как минимум, равное сечению проводов фазы) к внутренней точке заземления (18). Подключите провод заземления/проводник выравнивания потенциалов к монитору, используя комплект фиксации внешнего заземления (19). Сечение провода должно быть 4 мм² (минимум)

Для мониторов, укомплектованных выключателями/сенсорами со стандартным активированием кулачком/канавкой, приведите в действие исполнительный механизм для его установки в первое необходимое положение индикации и установите нижний выключатель, подняв и повернув нижний кулачок (16). Зафиксируйте кулачок, дав ему полностью повторно зацепиться с канавкой (17). Повторите действие для каждого последующего выключателя, поднимая/опуская соответствующий кулачок посредством вращения и установки в зацепление при достижении желаемого положения. Для мониторов с бочкообразными или щелевыми сенсорами, или с датчиками, обратитесь на стр. 2 данных инструкций для "Дальнейших инструкций по настройке".

После завершения проверьте правильность индикации, выполнив полный цикл работы исполнительного механизма. Затем установите на место крышку (12) и закрепите ее 6 винтами (13) крепления крышки. ПРИМЕЧАНИЕ: Вал внутри монитора имеет "разъемную" конструкцию в указанной точке (5). Перед затяжкой винтов (13) верхняя часть, приводящая в действие индикатор, ДОЛЖНА правильно войти в зацепление с нижней частью. При установке крышки аккуратно поверните ее так, чтобы валы зацепились и крышка опустилась на место. НЕ ПРИЛАГАЙТЕ ИЗЛИШНИХ УСИЛИЙ.

СПЕЦИАЛЬНЫЕ УСЛОВИЯ ДЛЯ ВЗРЫВОЗАЩИЩЕННЫХ КОРПУСОВ - ATEX

Монтаж должен выполняться персоналом, прошедшим обучение в соответствии с применяемыми нормами и правилами (например, IEC/EN60079-14).

Для использования с взрывозащищенными корпусами ATEX следует использовать кабельные уплотнения, резьбовые переходники и заглушки с соответствующим классом защиты IP, сертифицированными Exd и рассчитанными на соответствующую температуру.

ВНИМАНИЕ - Для устройств, работающих при температуре +85°C, кабели, кабельные уплотнения или провода в кабелепроводе должны быть рассчитаны на номинальную температуру +100°C (минимум).

ВНИМАНИЕ - Мониторы имеют внешние пластиковые детали которые представляют электростатическую опасность: чистите только влажной тканью.

ВНИМАНИЕ - Не устанавливайте на внешних источниках нагрева или охлаждения, например, рядом с устройствами нагнетания горячего/холодного воздуха.

ВНИМАНИЕ - Устанавливайте монитор так, чтобы избежать распространения кистевого разряда.

ВНИМАНИЕ - Не следует открывать монитор, когда он включен или в случае наличия взрывоопасной среды.

Винты крышки (13) необходимо ослабить перед открытием монитора и снова затянуть их до повторного включения монитора в работу.

Максимальный конструктивный зазор (i_c) меньше, чем это требуется в Таблице 1 стандарта IEC 60079-1:2007 пункт 5.2.2, как указано ниже:

Пламягасящая дорожка - Через валы и фланец основного корпуса.

Макс. зазор (мм) - 0,04

Комментарий - Цилиндрическое муфтовое соединение

Обслуживание

При правильной установке модель SRA не требует обслуживания в течение срока службы при нормальной работе. Тем не менее, для обеспечения непрерывной эксплуатации устройства во время планового обслуживания установок рекомендуется проверять установочные винты/болты, уплотнительные кольца и клеммные подключения на предмет ослабления или коррозии. Убедитесь в соблюдении мер техники безопасности во время обслуживания. Инспектирование и обслуживание взрывозащищенных корпусов ATEX должно выполняться персоналом, прошедшим обучение в соответствии с применяемыми нормами и правилами (например, IEC/EN60079-17). Ремонт взрывозащищенных корпусов SRA ATEX не допускается. Обратитесь на завод-изготовитель.

Диаграмма ссылок

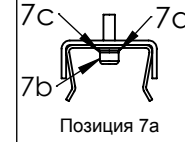

Позиция 7a

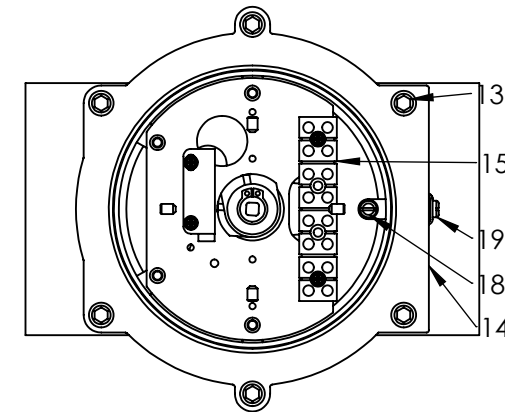
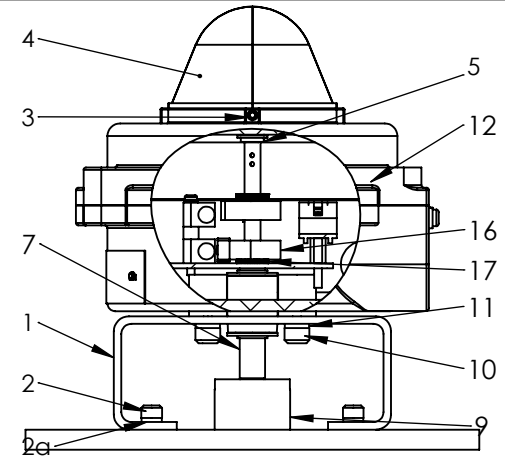

Дополнительные инструкции по безопасной эксплуатации

Сертификация данного монитора зависит от следующих материалов, используемых в его конструкции:

- алюминий
- EDPM 70

Если существует вероятность контакта оборудования с агрессивными веществами, пользователь несет ответственность за принятие соответствующих мер по предотвращению их влияния на оборудование и использование надлежащей защиты для обеспечения нормальной работы оборудования. Агрессивными веществами могут быть: кислотосодержащие жидкости или газы, разрушающие нержавеющую сталь, или прямой и продолжительный контакт с некоторыми углеводородами, что может привести к разрушению уплотнений. При присутствии агрессивных веществ рекомендуется проводить регулярные проверки/инспектирование.

REV	DRAWN	DATE	CHK'D	ECO
	PT	13.8.14		14-2268

Intex Controls Limited
Deeside - United Kingdom

Website: www.imtex-controls.com

TITLE:
Установка, эксплуатация и обслуживание

SRA - CU-ATEX

DWG NO. A190310-RUS

REV
STATUS
R

Дальнейшие инструкции по настройке

Настройка бочкообразного/щелевого датчика

Приведите в действие исполнительный механизм и установите его в первое требуемое положение индикации. Установите первый выключатель, нажав нижнюю металлическую шайбу на вале (16) для закрытия датчика.

Повторите действия для каждого датчика по очереди, устанавливая исполнительный механизм в положение индикации и регулируя соответствующую металлическую шайбу для закрытия соответствующего датчика.

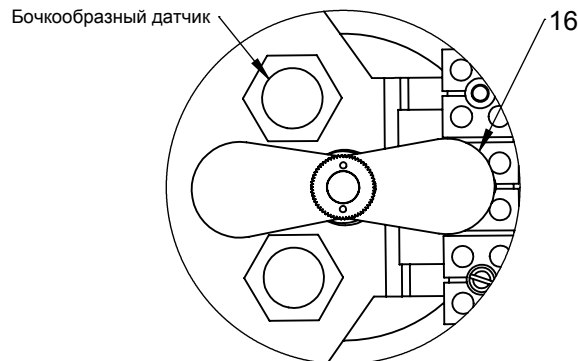

Настройка датчика

ПРИМЕЧАНИЕ: Датчик SRA настроен на заводе-изготовителе для предоставления информации о положении с диапазоном угла более 90 градусов.

Для сброса нуля и диапазона:

Установите исполнительный механизм в положение, в котором необходимо получить "низкий" сигнал. Установите точку нуля для датчика либо по месту (если возможно) либо с использованием соответствующего программного обеспечения конфигурации. Установите исполнительный механизм в положение, в котором необходимо получить "высокий" сигнал.

Установите точку максимального значения диапазона для датчика либо по месту (если возможно) либо с использованием соответствующего программного обеспечения конфигурации.

Для настройки выключателей/датчиков, поставляемых в корпусе с датчиком, если они поставляются, обратитесь на первую страницу этих инструкций.

Сертификация

Классификация:

Ex d IIB+H2 T4/T6
Ex tb IIC T130/T85 °C Db

Кабельные вводы

Количество и тип кабельных вводов монитора можно определить по его 7-ой цифре в номере позиции монитора. Например, в номере позиции -

SRA17S5MR-100

седьмая цифра это "5", что соответствует монитору с 2 кабельными вводами M20 x 1,5. Для дополнительной информации обратитесь к таблице ниже.

ИНФОРМАЦИЯ ПО КАБЕЛЬНОМУ ВВОДУ	
ЦИФРА	ПОСТАВЛЯЕМЫЕ ВВОДЫ
5	(2) M20 x 1.5
8	(1) 3/4"NPT / (1) 1/2" NPT
B	(2) 1/2" NPT
D	(2) M25 x 1.5
E	(1) M25 x 1.5 / (1) M20 x 1.5

Резьба NPT соответствует ANSI/ASME B1.20.1 и выполнена для затяжки ключом

Допуски метрической резьбы в соответствии с ISO 965-1 и ISO 965-3

Маркировка изделия

Этикетка на мониторе будет иметь вид, показанный ниже:



ПРИМЕЧАНИЕ: Год производства монитора можно узнать из последних 2 цифр серийного номера.

Упомянутые стандарты

В данных инструкциях упоминаются следующие стандарты, которые применяются к использованию данного изделия, при его эксплуатации в среде, где может присутствовать взрывоопасная атмосфера:

IEC 60079-0:2011 6th Ed
IEC60079-1:2007 6th Ed
IEC 60079-31:2008 1st Ed
EN60079-0:2012
EN60079-1:2007
EN60079-31:2009

Нормативные требования Custom Union Technical TP TC 012/2011

REV	DRAWN	DATE	CHK'D	ECO
	PT	13.8.14		14-2268

TITLE:

Установка, эксплуатация и обслуживание

SRA - Exd - CU-ATEX

This private & confidential drawing is the property of Imtex Controls Limited, Tonbridge, UK and cannot be copied or reproduced without the express written permission of the Company.

Imtex Controls Limited
Deeside - United Kingdom

Website: www.intex-controls.com

DWG NO.

A190310-RUS

REV
-
STATUS
R

SHEET 2 OF 3

ДИАГРАММА ПОДКЛЮЧЕНИЯ ("X" указывает применяемую диаграмму)

2 x SPST/SPDT Выключатель
SRA16, 17, 25 & 40
Для функции 40 контакт NC отсутствует

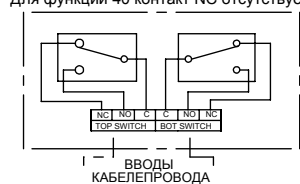

2 x 2-проводной Датчик - SRA42, 43

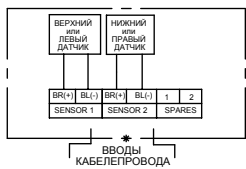

2 x 3-проводной Датчик - SR42, 43

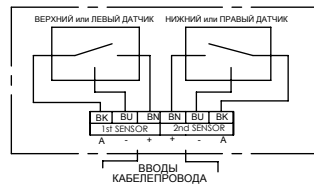

4 x SPST/SPDT Выключатель - SRA55, 56, 58, 59
Для функции 59 контакт N3 отсутствует

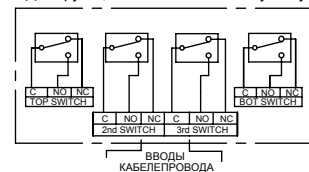

4 x 2-проводной Датчик - SRA52, 53

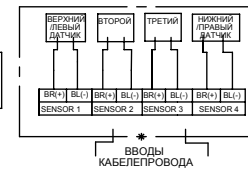

4 x 3-проводной Датчик SRA52 & 53

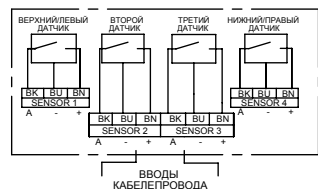

ДАТЧИК - SRA70

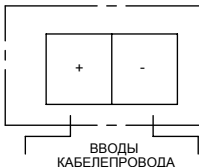

2 x SPST/SPDT и датчик - SRA70
Для SPST контакт NC отсутствует

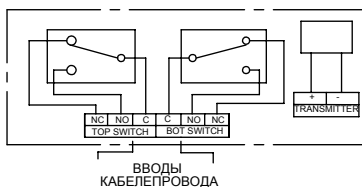

Датчик с 2 x 2-проводной Бесконтактный датчик - SRA70

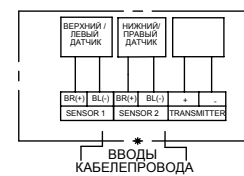

2 x бесконтактный (3-проводной) и Датчик - SRA70

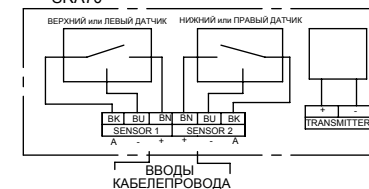

ЭЛЕКТРИЧЕСКИЕ ХАРАКТЕРИСТИКИ ('X' указывает применяемые параметры)

SRA16 и 55 - Механическое устройство с серебряными контактами.

Расчетные электрические характеристики:
10,0 А при 125/250 В перем. тока
0,5 А при 125 В пост. тока
Темп. диапазон: от -40 до +60°C
Срок службы: 400000 циклов

Не рекомендуется для электрических цепей, работающих при значениях меньше 20 мА при 24 В пост. тока

SRA17 и 56 - Механическое устройство с золотыми контактами.

Расчетные электрические характеристики:
1,0 А при 125 В перем. тока
0,5 А при 30 В пост. тока
Темп. диапазон: от -40 до +60°C
Срок службы: 100000 циклов

Рекомендуется для использования во входных цепях компьютера с напряжением 24 В пост. тока.

SRA40 и 59 - Maxx-Guard SPST (герметичное уплотнение якоря).

Расчетные электрические характеристики:
0,15 А при 125 В перем. тока / 30 В пост. тока

Максимальный перепад напряжения: 0,1 В при 10 мА / 0,5 В при 100 мА

Температурный диапазон: от -40 до +60°C (T6) или +85°C (T4)

Срок службы: 5000000 циклов

SRA25 и 58 - Maxx-Guard SPDT (герметичное уплотнение якоря).

Расчетные электрические характеристики:
Макс. ток: 3 ампера
Макс. мощность: 100 Ватт/ВА
Мин. мощность: 2 Ватта
Максимальный перепад напряжения:
0,1 В при 10 мА / 0,5 В при 100 мА

Температурный диапазон:
от -40 до +60°C (T6) или +85°C (T4)
Срок службы: 5000000 циклов
Не рекомендуется для использования в цепях 24 В пост. тока, работающих при <20 мА

SRA25 и 58 - Maxx-Guard SPDT (дополнительная версия с ридиевым контактом)

Расчетные электрические характеристики:
0,3 А при 24 В пост. тока
0,2 А при 125 В перем. тока
Максимальный перепад напряжения:
0,1 В при 10 мА / 0,5 В при 100 мА
Темп. диапазон: от -40 до +60°C (T6) или +85°C (T4)
Срок службы: 5000000 циклов

SRA25 и 58 (-xSW) - SPDT якорный выключатель

Расчетные электрические характеристики:
1,0 А макс (ток)
120 В макс (напряжение)
10 Вт/ВА макс (мощность)
Темп. диапазон: от -50 до +60°C (T6) или +85°C (T4)
Срок службы: 5 000 000 циклов

SRA42 и 52 - NAMUR Бесконтактный датчик

Номинальные токи: Наличие цели - Ток < 1,0 мА
Отсутствие цели - Ток > 3,0 мА
Диапазон напряжения: от 5 до 25 В пост. тока (номинал 8 В пост. тока)
Температурный диапазон:
от -25 до +60°C (T6) или +72°C (T4)
Срок службы: Неограниченное число циклов

Использование с взрывозащищенным дублирующим разьединителем Датчики Namur полностью соответствуют стандарту EN60947-5-6 (VDE0660 Часть 212).

SRA43 и 53 - NAMUR бесконтактный датчик

Номинальные токи: Наличие цели - Ток < 1,0 мА
Отсутствие цели - Ток > 3,0 мА
Диапазон напряжения: от 5 до 25 В пост. тока (номинал 8 В пост. тока)
Температурный диапазон:
от -50 до +60°C (T6) или +85°C (T4)
Срок службы: Неограниченное число циклов

Использование с взрывозащищенным дублирующим разьединителем Датчики Namur полностью соответствуют стандарту EN60947-5-6 (VDE0660 Часть 212).

SRA70 - Аналоговый датчик - В виде печатной платы

Напряжение питания: от 10 до 40 В пост. тока
Макс. нагрузка: 700 Ом при 24 В пост. тока

Погрешность линейности:
0,85 (макс) - Стандарт
0,35 (макс) - Высокая эффективность
Темп. диапазон эксп.: от -40 до +82°C

SRA70 - Аналоговый датчик - Бесконтактного типа

Напряжение питания: от 12 до 24 В пост. тока
Полное сопротивление нагрузки: R < (U - 9) / 0,02
Линейность: < 1% полной шкалы
Повторяемость: < 0,36°
Темп. диапазон эксп.: от -40 до +85°C

SRA70 - Аналоговый/цифровой датчик - Программируемый.

Напряжение питания: от 8 до 30 В пост. тока
Внутренняя потребляемая мощность: от 25 мВт до 0,8 Вт
Перепад напряжения: 8 В пост. тока
Время прогрева: 5 мин.
Цепь связи: Петля
Соотношение сигнал/шум: мин. 60 дБ
Мин. время реагирования: 0,33 сек
Температура калибровки: от +20 до +28°C
Темп. диапазон эксп.: от -40 до +60°C

Другие сведения (см. Индивидуальную спецификацию)

REV	DRAWN	DATE	CHK'D	ECO
	PT	13.8.14		14-2268

Intex Controls Limited
Deeside - United Kingdom

Website: www.intex-controls.com

TITLE:

Установка, эксплуатация и обслуживание

SRA - CU-ATEX

DWG NO.

A190310-RUS

REV

STATUS
R

SHEET 3 OF 3

A4